





ELEKTROMOS KANDALLÓ FŰTÉSSEL HASZNÁLATI ÚTMUTATÓ



SUPERIOR 3D 80/100/120/140/160

Beépíthető elektromos kandalló

AC 220V-240V 50Hz 1400-1600W

 VIGYÁZAT!	A termék csatlakoztatása vagy használata előtt olvassa el és értelmezze a használati útmutató egészét, a biztonsági információkat is beleértve. Ennek elmulasztása tűzet, áramütést, vagy súlyos személyi sérülést okozhat.
 FIGYELEM!	Őrizze meg a használati útmutatót a későbbiekre. Ha a terméket eladja vagy elajándékozza, ne feledje el csatolni hozzá ezt az útmutatót.



FONTOS BIZTONSÁGI INFORMÁCIÓK

Villamos eszközök használata során a tüzeset, áramütés és személyi sérülés kockázatának mérséklésére mindig tartsa be az alapvető óvintézkedéseket, köztük az alábbiakkal:

- A kandalló használata előtt olvassa el az utasításokat.
- Használat közben a kandalló forró. Az égési sérülés elkerülése érdekében ne érjen a forró felülethez. A kandalló mozgatásához használja a fogantyúkat (ha vannak). A gyúlékony anyagokat, pl. bútorokat, párnákat, ágyneműt, ruhákat és függönyöket tartsa legalább 1 m-re a kandalló elejétől, és a kandalló oldalaitól és hátuljától távol. A túlhevülés megelőzése érdekében ne takarja le a kandallót.
- Legyen rendkívül elővigyázatos, ha a kandallót gyermekek vagy fogyatékkal élő személyek közelében használja, vagy üzemelés közben felügyelet nélkül hagyja.
- Ha nem használja, mindig csatlakoztassa le a kandallót.
- Ne használja a kandallót, ha vezetéke vagy csatlakozója sérült, ha meghibásodott, leesett, vagy bármilyen sérülést szenvedett. Ilyen esetben juttassa el a kandallót engedélyezett szervizbe kivizsgálásra, elektromos vagy mechanikus beállításra, vagy javításra.
- Kizárólag beltéri használatra – ne használja kültérben.
- A kandalló nem fürdőszobában, mosókonyhában vagy hasonló beltéri területen való használatra lett tervezve. Soha ne helyezze el a kandallót olyan helyen, ahol fürdőkádba, vagy más, vizet tartalmazó edénybe eshet.
- Ne vezesse el a kandalló vezetékét szőnyeg alatt. Ne takarja el a vezetéket kisebb-nagyobb szőnyeggel vagy hasonló burkolattal. A vezetéket forgalmas helyektől távol vezesse el, ahol nem fognak belebotlani.
- A kandalló lecsatlakoztatásához kapcsolja le vezérlőit, majd húzza ki csatlakozóját az aljzatból.
- Ne helyezzen semmilyen tárgyat bármely szellőztető vagy elszívó nyílásba, mert az áramütést vagy tüzet okozhat, illetve kárt tehet a kandallóban.
- A tüzesetek megelőzésére ne zárja el semmilyen módon a levegőbeszívó vagy –elvezető nyílásokat. Ne használja a kandallót puha felületen, pl. ágyon, mert elzáródhatnak a nyílásai.
- A kandalló belseje forró és ívet vagy szikrát képező alkatrészeket tartalmaz. Ne használja olyan helyen, ahol gázolajat vagy gyúlékony folyadékot használnak vagy tárolnak.
- A kandallót kizárólag az útmutatóban leírtak szerint használja. A gyártó által nem javasolt bármely felhasználás tüzet, áramütést vagy személyi sérülést okozhat.
- **VESZÉLY-** Rendellenes körülmények között magas hőmérséklet alakulhat ki. Ne takarja el a kandalló elejét, se részben, se teljesen.
- Az izzók cseréjét csak a kandallónak a tápellátásról lecsatlakoztatott állapotában szabad elvégezni
- A készüléket korlátozott fizikai, érzékszervi vagy szellemi képességekkel rendelkező vagy a kellő tapasztalatot és tudást nélkülöző személyek (a gyermekeket is beleértve) csak felügyelettel, vagy akkor használhatják, ha a biztonságukért felelős személy kioktatta őket a készülék használatáról. Ne engedje, hogy gyermekek a készülékkel játszanak.
- **FIGYELEM:** A hőkioldó véletlen elállítódása miatt veszély elkerülésére a készüléket tilos külső kapcsolószerkezeten, pl. időzítőn keresztül táplálni, vagy olyan áramkörre csatlakoztatni, melyet a közműszolgáltató rendszeresen be- és kikapcsol.

GYŐZÖDJÖN MEG A KÉMÉNY ELZÁRÓDÁSÁRÓL, ENNEK ELMULASZTÁSA PROBLÉMÁT EREDMÉNYEZHET FŰTŐVENTILÁTORBAN A HÚZAT MIATT.

Előkészítés







A termék **ÜVEG** panelt tartalmaz! Az üveg kezelése során mindig legyen **rendkívül elővigyázatos**. Ennek elmulasztása **személyi sérülést** vagy **vagyonit kárt** okozhat.

Vegye ki az összes elemet és szerelési segédanyagot a kartondobozból, és helyezze őket tiszta, puha és száraz felületre. Az alkatrészek és az összeállítás lépései a falra szereléshez, illetve süllyesztett alkalmazáshoz lettek csoportosítva. Ellenőrizze az alkatrészlistával az összes alkatrész meglétét. A csomagolóanyagokat megfelelő módon ártalmatlanítsa, de lehetőleg hasznosítsa újra.

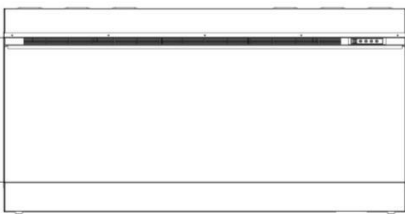
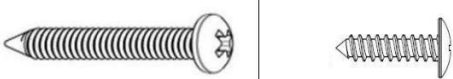
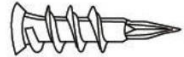
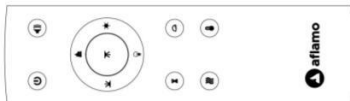
Az alábbi szerszámokra lesz szüksége (a készlet nem tartalmazza): Phillips csavarhúzó; vázléckereső; vízmérték; mérőszalag; elektromos fúrógép; 1/4"-es fafúrószár, kalapács.

Elemek és segédanyagok

 <p>A-Kandalló</p>	 <p>B-Facsavarok</p>		 <p>C-Gipszkarton tiplik</p>
	 <p>D-Távírányító</p>		
	 <p>E-Kristályok</p>	 <p>F- Átlátszó Röngök</p>	 <p>G- Vermikulit</p>

Műszaki adatok és méretek

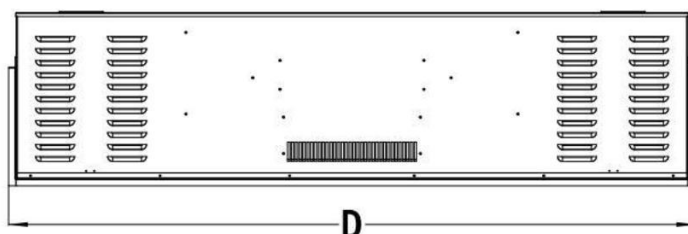
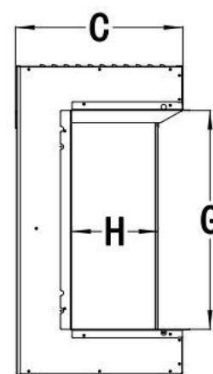
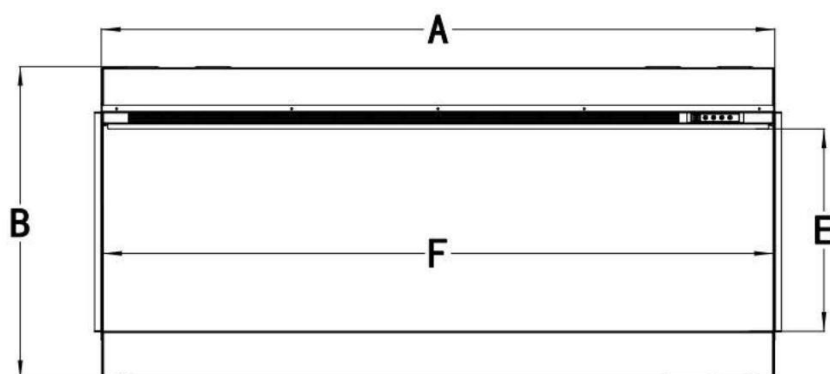

TERMÉK MÉRETEK

Model	A	B	C	D	E	F	G	H
80	800mm	652mm	349mm	832mm	421mm	788mm	456mm	180mm
100	1000mm	652mm	349mm	1032mm	421mm	988mm	456mm	180mm
120	1200mm	652mm	349mm	1232mm	421mm	1188mm	456mm	180mm
140	1400mm	652mm	349mm	1432mm	421mm	1388mm	456mm	180mm
160	1600mm	652mm	349mm	1632mm	421mm	1588mm	456mm	180mm

Telepítés és összeállítás

Készülékét telepítheti falra szerelve, falba süllyesztve. A telepítéshez válasszon megfelelő, nedvességnek nem kitett helyet, kárpitoktól, bútordaraboktól és nagy forgalmú helyektől távol.

FONTOS:

AMIKOR ELEKTROMOS TŰZTERET HAGYOMÁNYOS TÉGLA KÉMÉNYBE SZERELI, MINDIG GYŐZŐDJÖN MEG A KÉMÉNY ELZÁRÓDÁSÁTÓL.

GYŰLÉKONY ANYAGOKTÓL TARTANDÓ MINIMÁLIS TÁVOLSÁG

Távolságok az üveg előlaptól értendők			
Alul	0"	Top	11.8" (300mm) kandallópárkányig
Oldalt	0"	Top	11.8" (300mm) mennyezetig
Hátul	0"	Front	39.4" (1000mm)

Telepítés és összeállítás

Készüléke három különböző telepítési konfigurációt tesz lehetővé: háromoldalas, kétoldalas, és egyoldalas.

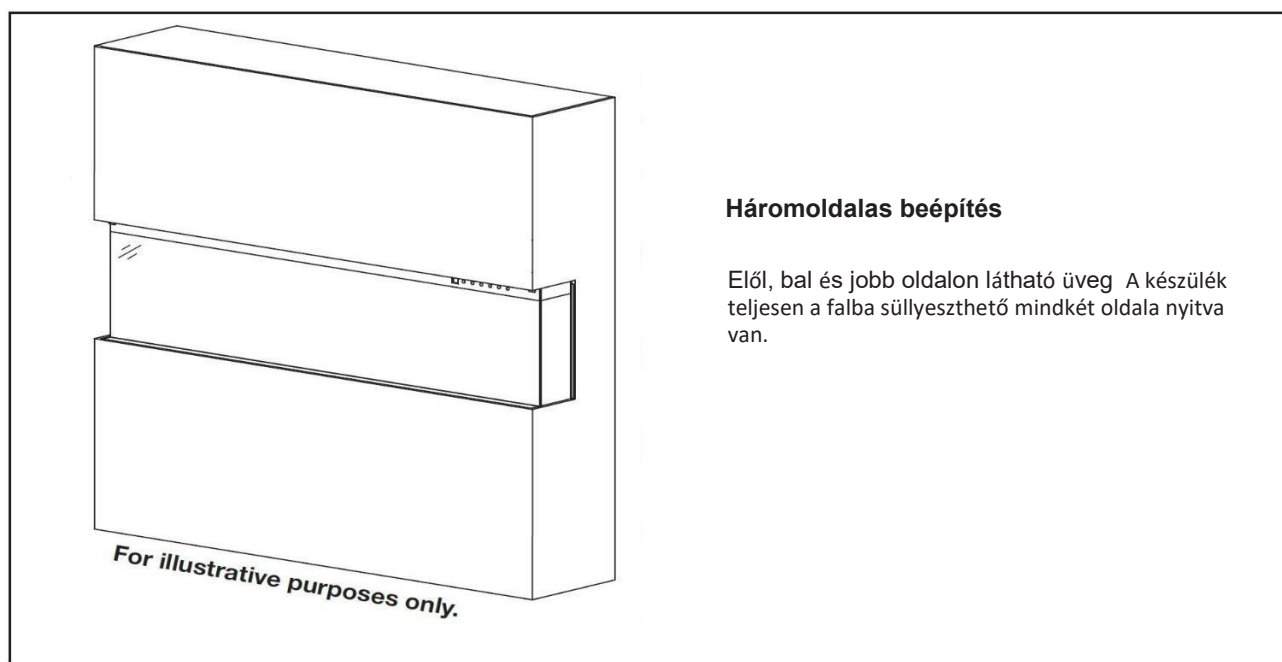

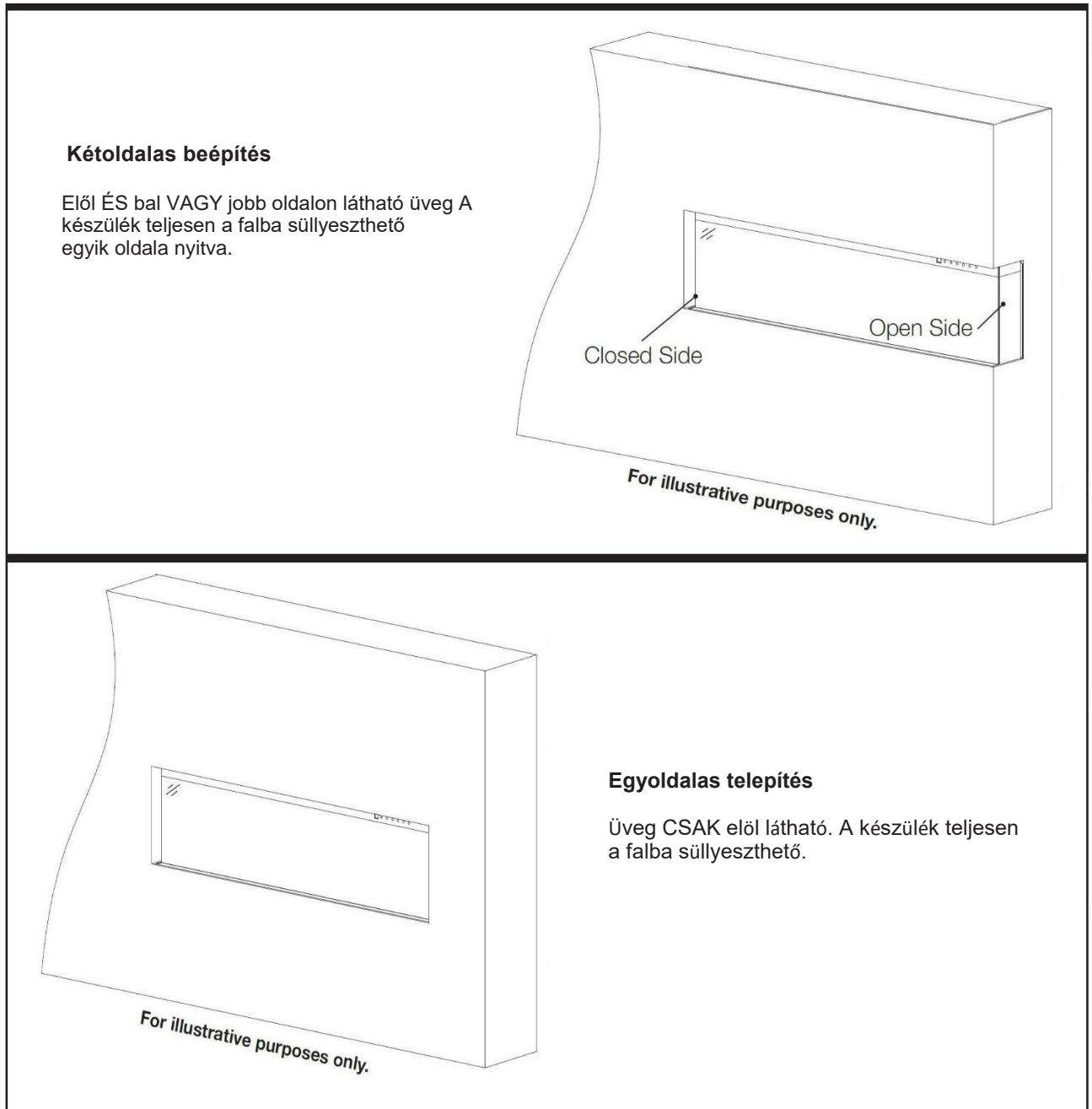

Első üveg beszerelése/eltávolítása

Távolítsa el az összes csavart az üveglap tetejéről. Ábra 1-1

Döntse előre az elülső üveget, és kérjen meg két embert, hogy távolítsák el az üveglapot. Ábra 1-2

Fordítsa meg ezeket a lépéseket az elülső üveg visszaszereléséhez. Ábra.1-1

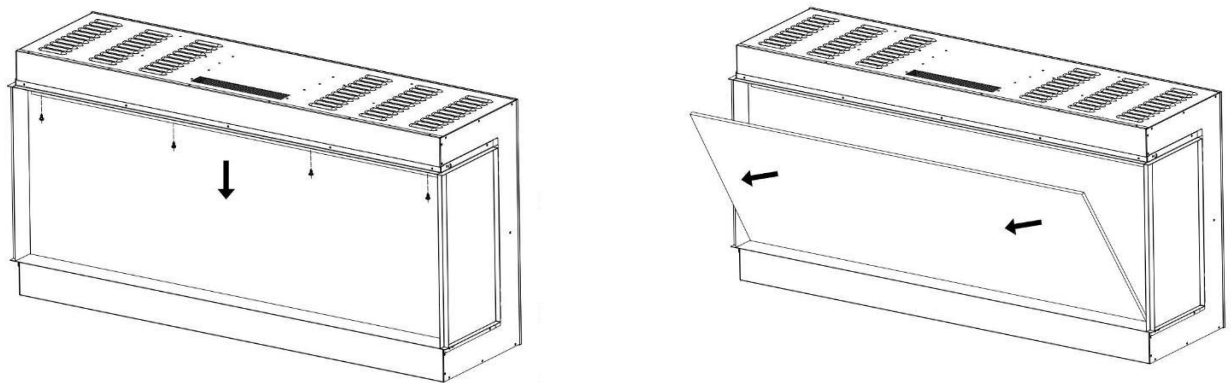

Ábra.1-2

Telepítés - keretezés

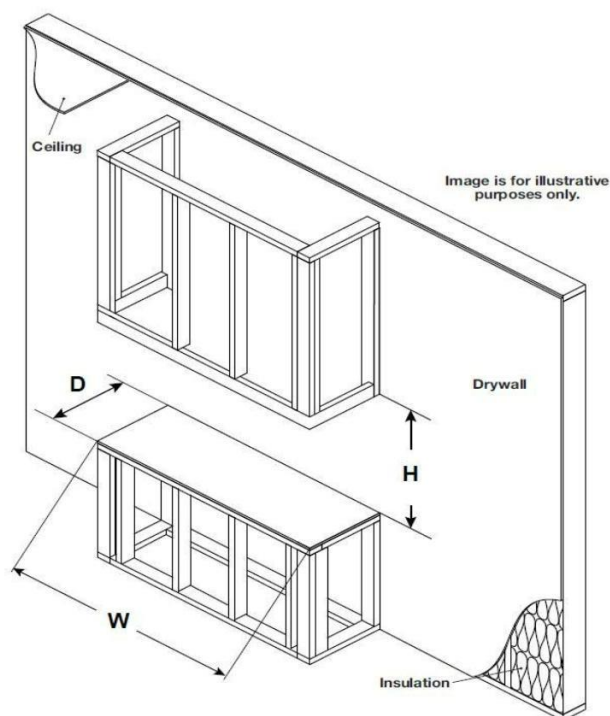

Model	W	D	H
80	814mm	363mm	660mm
100	1014mm	363mm	660mm
120	1214mm	363mm	660mm
140	1414mm	363mm	660mm
160	1614mm	363mm	660mm

Megjegyzés:

A készülék NEM teherbíró. Gondosan vegye figyelembe a befejező anyagok súlyát, amikor keretet készít.

Győződjön meg arról, hogy a telepítés megfelel az összes helyi építési előírásnak és követelménynek..

Minden telepítési lehetőséghez (egyoldalas, kétoldalas [bal vagy jobb] és háromoldalas) ugyanazokat a keretezési méreteket használja..

Telepítés - Panel

1. A kandalló bal és jobb oldalán védőrudakkal és panelekkel van rögzítve.. Ábra.2-1,2-2

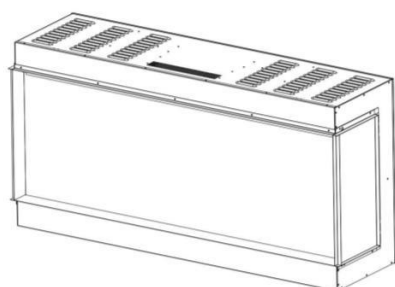

Ábra.2-1

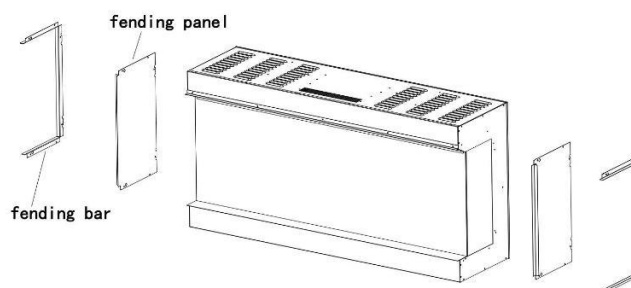

Ábra.2-2

2. Vegye le a védőrácsokat és paneleket, ha három oldalról szeretné látni a tüzet. Ábra.2-3

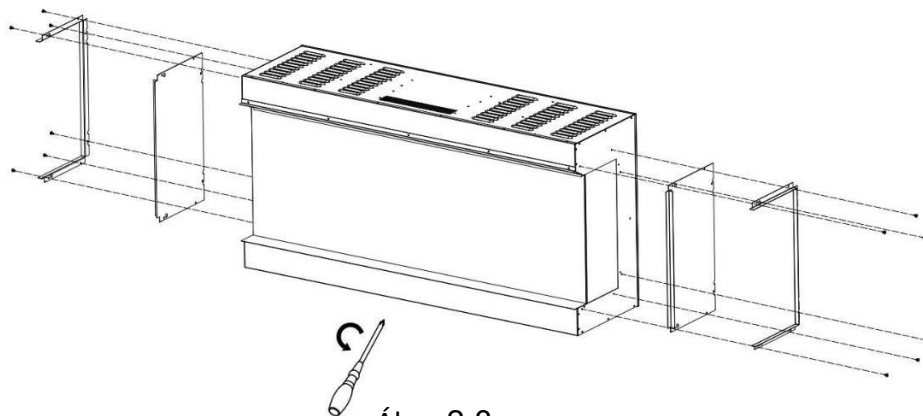

Ábra.2-3

3. A panelek eltávolítása után rögzítse vissza a védőrudakat. Ábra.2-4

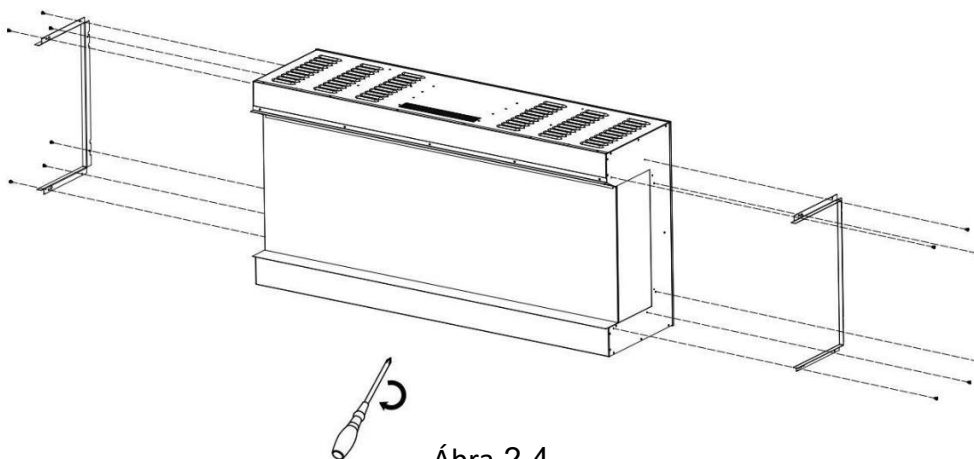

Ábra.2-4

4. Távolítsa el a csavarokat a kandallóból az alábbi képen látható módon. Ábra.3-1

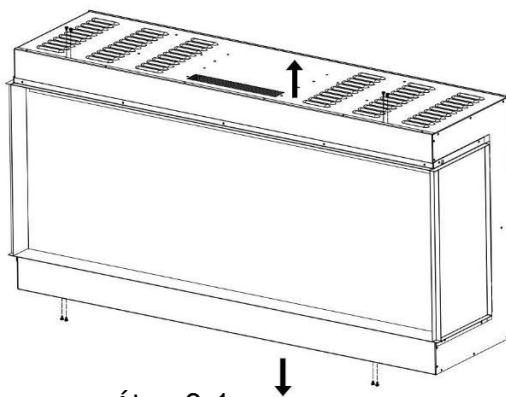

Ábra.3-1

5. Rögzítse az L alakú konzolokat a csavarokkal az előző lépésben. Ábra.3-2

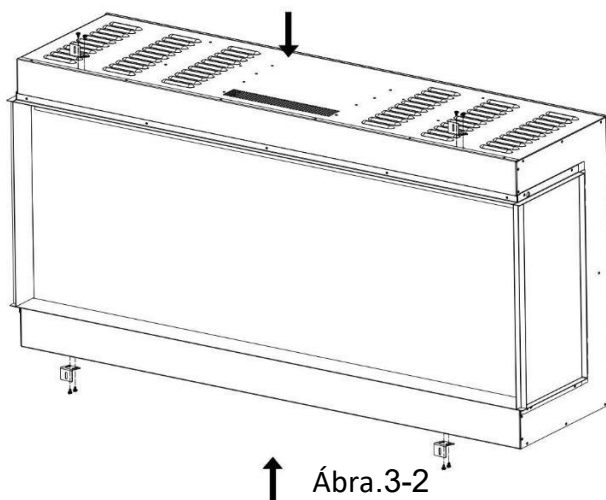

↑ Ábra.3-2

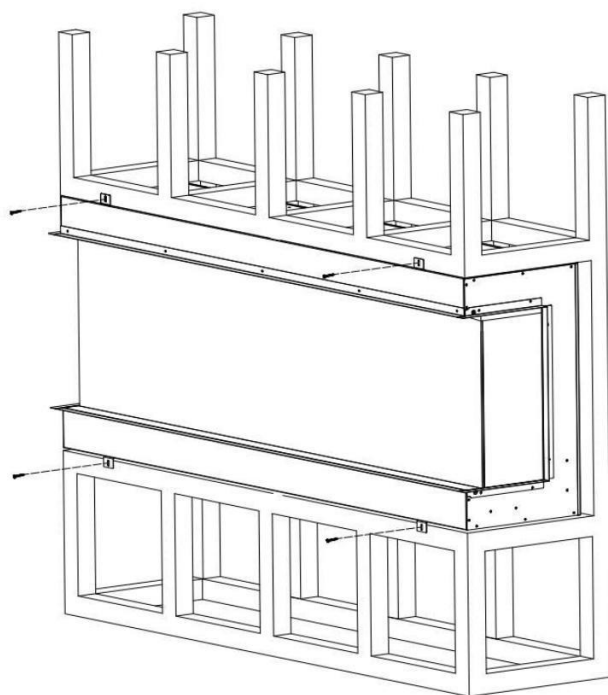

Ábra.3-3

6. Helyezze be a kandallót a falílyásba. Hajtsa be a rögzítőcsavarokat a konzolokba és a faliszegecsekbe. Csatlakoztassa és ellenőrizze, hogy a kandalló megfelelően működik-e. Ábra.3-3

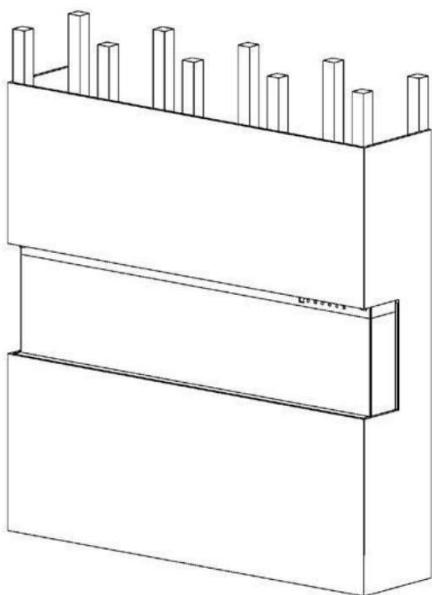

Ábra.3-4

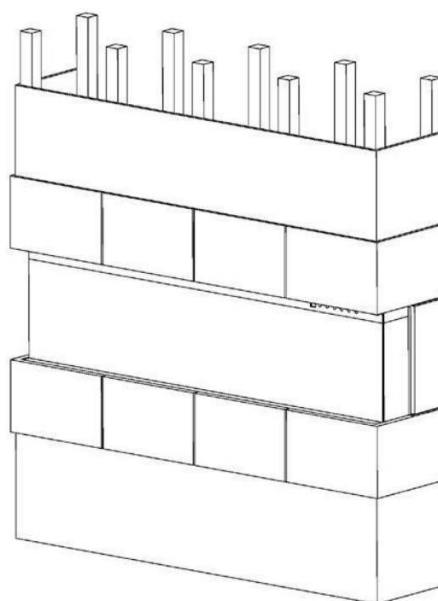

Ábra.3-5

7. Fedje le az üveglapot védő műanyag zacskóval, és helyezzen rá rétegelt lemezt vagy gipszkartont. Ábra.3-4.

8. Dísztse a rétegelt lemezt vagy a gipszkartont csempével, tapétával stb. Ábra.3-5

Kristályok / rönkök telepítése

A. Az üveg előlapot el kell távolítani, és a készüléket a végleges helyére kell szerelni mielőtt a parázshordozót beszerelik.

B. Óvatosan helyezze a kristályokat (E) a készülék elején található alsó tálcába ábrán látható, vigyen fel egyenletes réteget egyik oldalról a másikra. Véletlenszerűen helyezze a fekete vermikulitot a a kristályok felületére. Ábra. 4-1

C. Óvatosan helyezze az áttetsző rönköket a füstös kristályok felületére Ábra.4-2,3

D. Szerelje vissza az elülső üveget..



Ábra. 4-1



Ábra. 4-2



Ábra. 4-3

Üzemeltetés



A termék **csatlakoztatása** vagy **használata előtt olvassa el és értelmezze** a használati útmutató egészét, a **biztonsági információkat** is beleértve. Ennek elmulasztása **tüzet, áramütést, súlyos személyi sérülést vagy halált** okozhat.

Tápellátás

Csatlakoztassa a tápvezetéket egy AC 220-240 V-os aljzatba (ld. a **FONTOS BIZTONSÁGI INFORMÁCIÓKAT** a **2. és 3. oldalakon**). Győződjön meg a csatlakozóaljzat megfelelő állapotáról, és hogy a csatlakozó nincs kilazulva. **SOHA** ne lépje túl az áramkör maximális áramerősségét. **NE** csatlakoztasson más készüléket egyazon áramkörbe.

Használati módok



Ez az elektromos kandalló a VEZÉRLŐPANELLEL, az elemes TÁVIRÁNYÍTÓL és Tuya APP-al üzemeltethető.

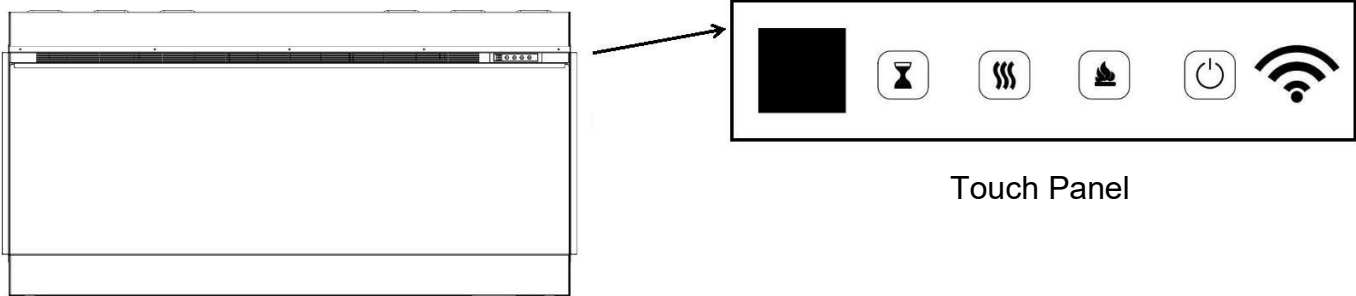

Használat előtt olvassa el a FONTOS BIZTONSÁGI INFORMÁCIÓK részt a 2. és 3. oldalon, és vegye figyelembe az összes figyelmeztetést..



Touch Panel



Működtetés vezérlőpanellel



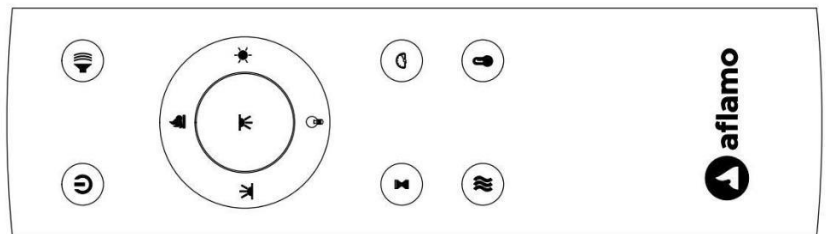





GOMB	FUNKCIÓ	Művelet és jelzés
 BE/KI	BE: : Bekapcsolja a vezérlőpanel funkciót. Bekapcsolja a láng effektust. KI: Kikapcsolja a vezérlőpanel funkciót. Kikapcsolja a láng effektust.	1. Nyomja meg egyszer. A jelzőfény. bekapcsol. A kandalló bekapcsol, a funkciók aktiválódnak. 2. Nyomja meg ismét. A láng effektus, a kandalló, és valamennyi funkció kikapcsol
 LÁNG SZIN	Lángszín gomb: Módosítja a láng effektus színét Megjegyzés: A szín effektus kikapcsoló gomb megnyomásáig aktív marad. A fűtés bekapcsolásához a szín effektusnak bekapcsolt állapotban kell lennie	1. Nyomja meg egyszer. A jelző fény bekapcsol, a láng effektus módosul 2. Nyomja meg ismét a kívánt beállítás eléréséig. Összesen 15 lángszín van.

 FŰTÉS	<p>Fűtés gomb: Ki/bekapcsolhatja a fűtést.</p> <p>MEGJEGYZÉS: A túlmelegedés elkerülése érdekében a fűtőtest ventilátor 8-10 másodpercig hideg levegőt fúj miután a fűtés kikapcsol..</p>	<p>A kandalló beállításához nyomja meg a fűtés gombot fűtési mód::</p> <p>H-0: A fűtés és a ventilátor kikapcsolva Off</p> <p>H-1: Alacsony fűtés On</p> <p>H-2: Magas fűtés On</p>
 IDŐ	<p>IDŐZÍTŐ gomb: Az időzítő beállításait vezérli, a kandalló adott időpontban történő kikapcsolásához.</p> <p>Az időzítő értéke 0,5 és 8 óra között állítható.</p>	<ol style="list-style-type: none"> Nyomja meg egyszer. A jelzőfény bekapcsol. Az időzítő 0,5 órától indul. Nyomja meg ismételten a kívánt beállítás eléréséig, mely a kijelző ablakban látható.



Működtetés távirányítóval

Gomb	Funkció	Művelet és jelzés																																							
 BE/KI	<p>BE: Bekapcsolja a vezérlőpanel funkciót és a távirányítót. Bekapcsolja a láng effektust.</p> <p>KI: Kikapcsolja a vezérlőpanel funkciót és a távirányítót. Kikapcsolja a láng effektust.</p>	<p>Nyomja meg egyszer. A jelzőfény bekapcsol. A kandalló bekapcsol, a funkciók aktiválódnak.</p> <p>Nyomja meg ismét. A láng effektus, a kandalló, és valamennyi funkció kikapcsol.</p>																																							
 LÁNG	<p>SZÍN gomb: Módosítja a láng effektus színét.</p> <p>MEGJEGYZÉS: A szín effektus a kikapcsoló gomb megnyomásáig aktív marad. A fűtés bekapcsolásához a szín effektusnak bekapcsolt állapotban kell lennie.</p>	<ol style="list-style-type: none"> Nyomja meg egyszer. A jelzőfény bekapcsol. A láng effektus színe módosul. Nyomja meg ismételten a kívánt beállítás eléréséig, mely a kijelző ablakban látható. 																																							
 HŐM.	<ol style="list-style-type: none"> Egyszeri megnyomás: Az érintőpanel jelzőfénye aktívá válik. Nyomja meg ismét, amíg el nem éri a kívánt beállítást. A digitális kijelzőn az alábbi beállítások láthatók:: 	<table border="1" data-bbox="277 1612 1448 1801"> <thead> <tr> <th>NO</th> <th>1</th> <th>2</th> <th>3</th> <th>4</th> <th>5</th> <th>6</th> <th>7</th> <th>8</th> <th>9</th> <th>10</th> <th>11</th> <th>12</th> </tr> </thead> <tbody> <tr> <td>°C</td> <td>20</td> <td>21</td> <td>22</td> <td>23</td> <td>24</td> <td>25</td> <td>26</td> <td>27</td> <td>28</td> <td>29</td> <td>30</td> <td>C</td> </tr> <tr> <td>°F</td> <td>68</td> <td>70</td> <td>72</td> <td>74</td> <td>76</td> <td>78</td> <td>80</td> <td>82</td> <td>84</td> <td>86</td> <td>88</td> <td>F</td> </tr> </tbody> </table> <p>5 mp-ig lenyomva tartva a hőmérséklet mértékegysége °C-ról °F-re változik (vagy fordítva)</p>	NO	1	2	3	4	5	6	7	8	9	10	11	12	°C	20	21	22	23	24	25	26	27	28	29	30	C	°F	68	70	72	74	76	78	80	82	84	86	88	F
NO	1	2	3	4	5	6	7	8	9	10	11	12																													
°C	20	21	22	23	24	25	26	27	28	29	30	C																													
°F	68	70	72	74	76	78	80	82	84	86	88	F																													

 IDŐZÍTŐ	<p>IDŐZÍTŐ gomb: Az időzítő beállításait vezérli, a kandalló adott időpontban történő kikapcsolásához.</p> <p>Az időzítő értéke 0,5 és 8 óra között állítható.hours.</p>	<p>Nyomja meg egyszer. A jelzőfény bekapcsol. Az időzítő 0,5 órától indul.</p> <p>Nyomja meg ismételten a kívánt beállítás eléréséig, mely a kijelző ablakban látható.</p>
 LÁNG SEB.	<p>Lángsebesség gomb:</p> <p>A láng sebességét szabályozza. 3 lángsebesség beállítást van: 01 (leglassabb), 02 (közepes), 03 (leggyorsabb).</p>	<p>1. Nyomja meg egyszer. A láng sebessége változik.</p> <p>2. Nyomja meg újra, amíg el nem éri a kívánt beállítást. A kijelzőn megjelenik a beállítás. Az alapértelmezett beállítás 02 (közepes sebesség).</p>
 PARÁZSÁGY SZÍN	<p>LED fény gomb: Lehetővé teszi a szín alul hatása megváltozik.</p> <p>MEGJEGYZÉS: A borostyánszín hatás addig marad fenn, amíg bekapcsoló gomb ki van kapcsolva..</p>	<p>1. Nyomja meg egyszer. LED parázs fény szín megváltozik..</p> <p>2. Nyomja meg ismét a kívánt beállítás eléréséig Összesen 15 színben állítható parázságy.</p>
 LED erősség	<p>LED Parázsfény fényerő gomb: A LED parázsfényeket az alsó hatás változik.</p> <p>MEGJEGYZÉS: A LED Parázsfény fényerő effektus addig marad bekapcsolva, amíg a bekapcsológombot ki nem kapcsolja..</p>	<p>1. Nyomja meg egyszer. A LED parázsfény színhatás megváltozik.</p> <p>2. Nyomja meg újra, amíg el nem éri a kívánt beállítást L5 - L4- L3- L2 - L1 - L0 (OFF)</p>
 Világítás Színe	<p>LED lefelé jelző gomb: Megváltoztatja a világítás színét</p> <p>MEGJEGYZÉS: A LED lefelé fény színhatása megmarad bekapcsolva, amíg az indító gombot ki nem kapcsolják</p>	<p>1. Nyomja meg egyszer. A LED-es fény színhatása megváltozik.</p> <p>2. Nyomja meg ismét, amíg el nem éri a kívánt beállítást. Összesen 15 szín áll rendelkezésre a világításhoz</p>
 FŰTÉS	<p>FŰTÉS gomb: Be-/kikapcsolja a fűtést.</p> <p>MEGJ.: A túlhevülés megelőzésére bekapcsolása előtt, illetve kikapcsolása után 10 mp-ig a fűtés hideg levegőt fúj..</p>	<p>A kandalló beállításához nyomja meg a fűtés gombot fűtési mód::</p> <p>H-0: A fűtés és a ventilátor kikapcsolva Off</p> <p>H-1: Alacsony fűtés On</p> <p>H-2: Magas fűtés On</p>
 Fény erősség	<p>Lángerősséget állít, a hatás halványabb és világosabb..</p> <p>MEGJEGYZÉS: A lánghatás addig marad fenn, amíg az indító gomb nincs kikapcsolva.</p>	<p>1. Nyomja meg egyszer. A jelzőfény kigyullad. A láng fényereje megváltozik.</p> <p>2. Nyomja meg ismét a kívánt beállítás eléréséig.</p>
 Tűzropogás	<p>Tűzropogás hangját állítja</p> <p>4 hangszint-beállítás van: Alacsony, Közepes, Magas, Ki..</p>	<p>1. Nyomja meg egyszer, a tűzropogás hangja megváltozik.</p> <p>2. Nyomja meg ismét a kívánt beállítás eléréséig.</p>

Hőmérséklet-korlátozás szabályozása

Ez a fűtőberendezés hőmérséklet-korlátozó szabályozóval van felszerelve. Ha a fűtőelem nem biztonságos hőmérsékletet, a fűtőelem automatikusan kikapcsol. Visszaállításhoz:

1. Húzza ki a tápkábelt a konnektorból.
2. A VEZÉRLŐPANEL BE/KI kapcsolóját állítsa OFF állásba. Várjon 5 percet.
3. Vizsgálja meg a kandallót, hogy megbizonyosodjon arról, hogy nincs-e eltömődve a szellőzőnyílás, vagy nincs-e eldugulva portól vagy szösztől. Ha igen, használjon porszívót a szellőzőhelyek tisztításához.
4. A POWER kapcsoló OFF állásában dugja vissza a tápkábelt a konnektorba.
5. Ha a probléma továbbra is fennáll, ellenőriztesse szakemberrel a konnektort és a vezetékeket..

Információ a távirányító elemeiről

- A távirányító két **AAA** elemmel működik (**Nem tartalmazza**)



SOHA NE dobja **tűzbe** az elemeket. Ezen óvintézkedés megszegése **robbanást okozhat**. Adja le ártalmatlanításra az elemeket a veszélyes hulladékokat feldolgozó helyi központnak.

Ápolás és karbantartás

Tisztítás



A kandalló megtisztítása, karbantartása vagy elmozdítása előtt **MINDIG** kapcsolja **KI** azt, és **húzza ki** a csatlakozóját az **aljzatból**. Ennek elmulasztása **áramütést, tüzet vagy személyi sérülést** okozhat.



SOHA ne merítse a kandallót vízbe, és ne fröcsköljön rá vizet, mert az **áramütést, tüzet vagy személyi sérülést** okozhat.

Fém részek:

- A polírozáshoz használjon citrusolaj alapú termékkel enyhén benedvesített puha kendőt.
- **NE** használjon réz- vagy háztartási tisztítószert, mert kárt tennének a fém szegélyben.

Üveg:

- Használjon kendőre vagy törölközőre permetezett jó minőségű üvegtisztító sprayt, majd szárítsa meg alaposan az üveget papírtörölközővel vagy szöszmentes kendővel.
SOHA ne használjon dörzsölő hatású tisztítószert, folyékony sprayt, vagy bármely tisztítószert, mely
- megkarcolhatná a felületet.

Szellőző nyílások:

- A fűtőelem és a szellőzőnyílások területéről porszívóval vagy portörölővel távolítsa el a port és a szennyeződéseket.

Műanyag:

- Törölje át gyengéden egy enyhén nedves kendővel és mosogatószer és meleg víz kíméletes oldatával.
- **SOHA** ne használjon dörzsölő hatású tisztítószert, folyékony sprayt, vagy bármely tisztítószert, mely megkarcolhatná a felületet.

Karbantartás



Áramütés veszélye! **NE NYISSA FEL a paneleket! A kandalló nem tartalmaz a felhasználó által javítható alkatrészt!**



A kandalló megtisztítása, karbantartása vagy elmozdítása előtt **MINDIG** kapcsolja **KI** azt, és **húzza ki csatlakozóját az aljzatból**. Ennek elmulasztása **áramütést, tüzet vagy személyi sérülést** okozhat.

Elektromos és mozgó alkatrészek:

A ventilátormotorok gyári kenéssel vannak ellátva, és nem igényelnek kenést..

Tárolás:

- Használaton kívül tiszta és száraz helyen tárolja a kandallót.



VIGYÁZAT! A felhasználó **NEM VÉGEZHET JAVÍTÁST** a kandalló belső vagy elektromos alkatrészein. Ne próbálja meg szervizelni a kandallót.



WEEE :

Az áthúzott kerekes szemeteskuka jelentése:

Ne dobja ki az elektromos készülékeket válogatatlan települési hulladékként, használjon szelektív gyűjtőhelyet. Érdeklődjön a helyi önkormányzattól, tájékozódjon a rendelkezésre álló begyűjtési rendszerekkel kapcsolatban. Az elektromos készülékek hulladéklerakókba vagy szemétkerakókba helyezve veszélyes anyagok szivároghatnak a talajvízbe és az élelmiszerekbe kerülhetnek, károsíthatja egészségét és jólétét. A régi készülékek újakra cserélésekor a kereskedőnek törvényi kötelezettsége van a régi készülék visszavételére ártalmatlanítására ingyenes.

APP csatlakoztatási utasítás

1. App letöltés

- Töltse le a „Tuya Smart” alkalmazást.
- Szkenelje a QR code-t.
- Kapcsolja be a „GPS”-t mobil eszközén..



Megjegyzés: győződjön meg arról, hogy mobiltelefonja jól csatlakozik a legközelebbi WIFI jelhez..

2. Bejelentkezés

- Regisztráljon e-mail azonosítójával vagy mobiltelefonszámával felhasználói névként.
Állítsa be fiókja jelszavát..

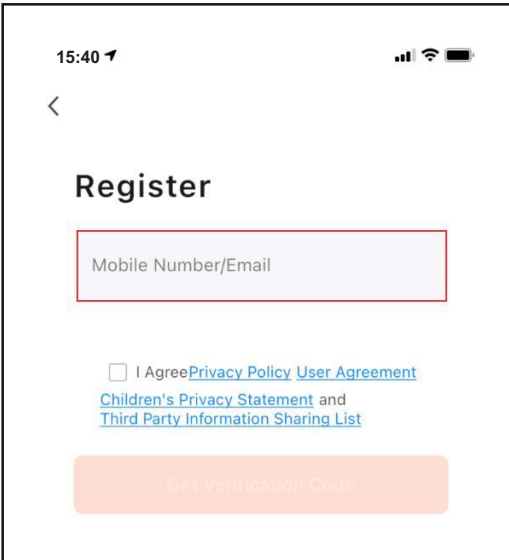

3. Eszköz hozzáadása

A fiók létrehozása után jelentkezzen be a fiókba és válassza az „Eszköz hozzáadása” gombot..

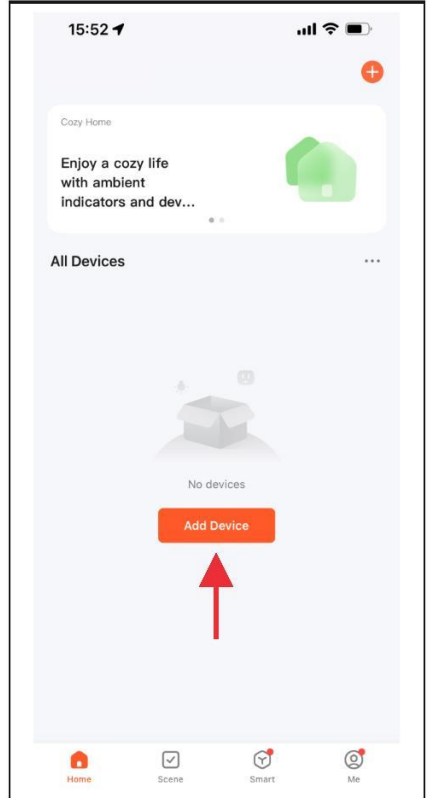

3. Eszköz hozzáadás- folytatás

Az elektromos kandalló hozzáadásának három módja van..

- 1. módszer: Manuális hozzáadása "P0" módban. Kérjük, kövesse az alábbi A, B, C, D lépéseket.
- 2. módszer: Manuális hozzáadása "P1" módban. Kérjük, kövesse az alábbi A, B, C, D lépéseket.
- 3. módszer: Hozzáadás Bluetooth-on keresztül. Hozzáadás előtt nyissa meg a Bluetooth-t mobiltelefonján. **(A legjobb módszer)**

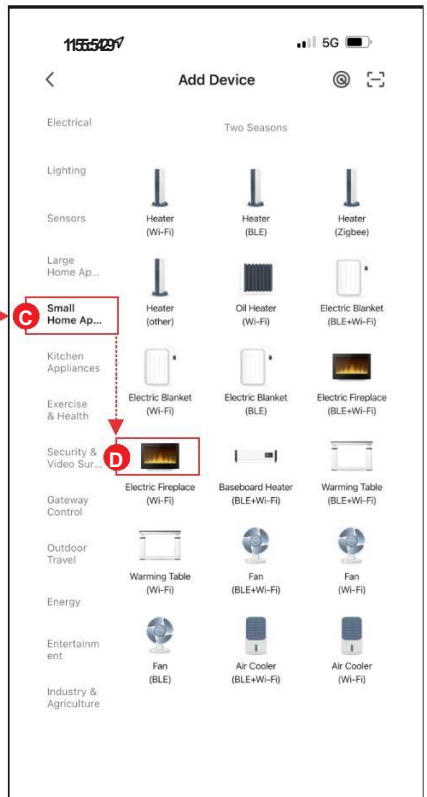
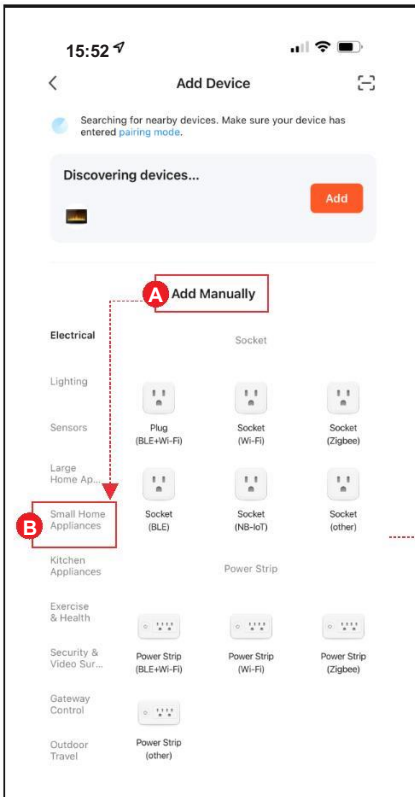

4. Csatlakozási mód 1 – (P0)

- Nyomja és tartsa lenyomva  a távirányítóról, és a kandallóból sípoló hangot fog hallani.
- Írja be a WIFI nevét és jelszavát, majd nyomja meg a „Next” gombot a párosításhoz.
- Nyomja meg a Gyors pislogás gombot, amikor az eszköz hozzáadódik.

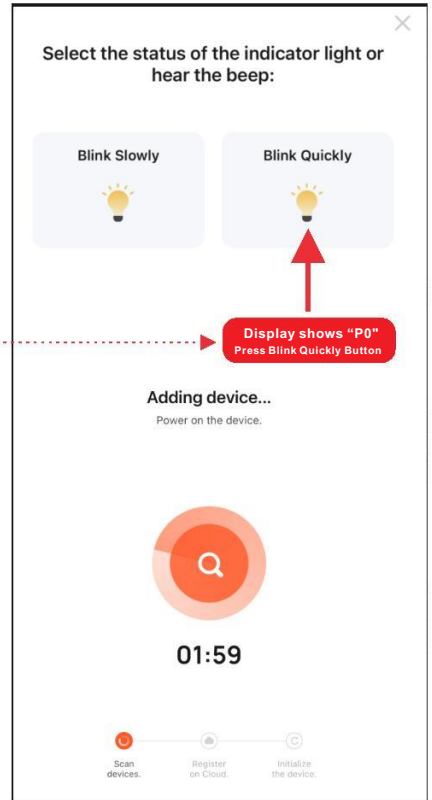
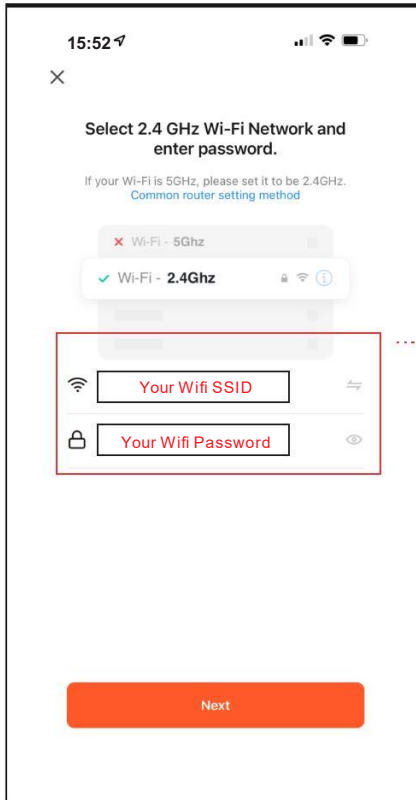
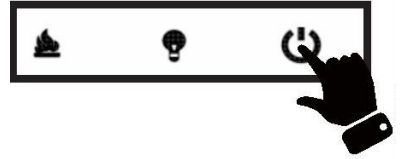

4. Csatlakozási mód 2 – (P1)

- Nyomja és tartsa lenyomva  a távirányítóról, és a kandallóból sípoló hangot fog hallani.
- Írja be a WIFI nevét és jelszavát, majd nyomja meg a „Next” gombot a párosításhoz.
- Nyomja meg a Lassan pislogás gombot. Ezután csatlakoztassa mobiltelefonját az eszköz hotspotjához.
- Válassza ki az eszköz hotspotját (SmartLife-xxxx), majd térjen vissza az eszközhöz. Eszköz hozzáadása folyamatban.

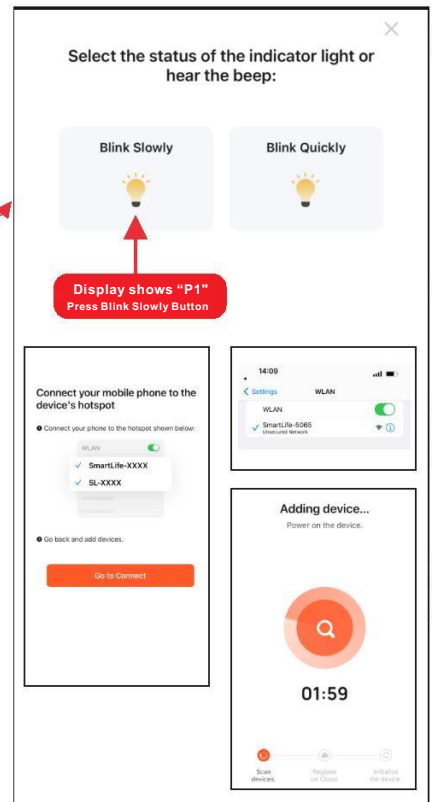
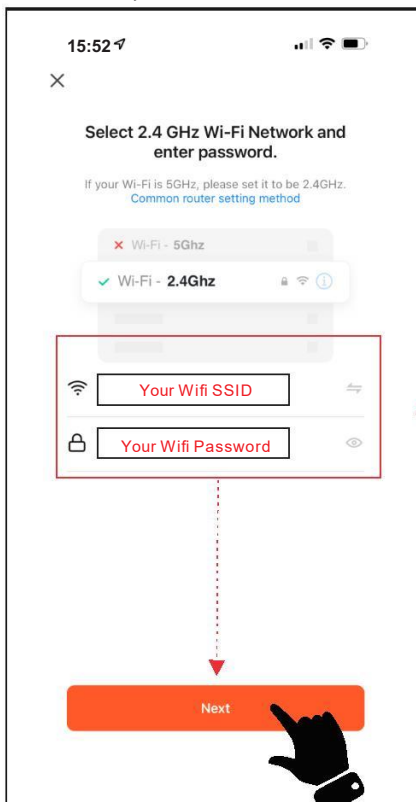

4. Csatlakozási mód 2 – (Bluetooth)

- Nyomja és tartsa lenyomva  a távirányítóról, és a kandallóból sípoló hangot fog hallani.
- Nyomja az **Add** gombot amikor a „SUPERB 3D” nevű eszközt látja.
- Írja be a WIFI nevét és jelszavát, majd nyomja meg a „Next” gombot a párosításhoz..

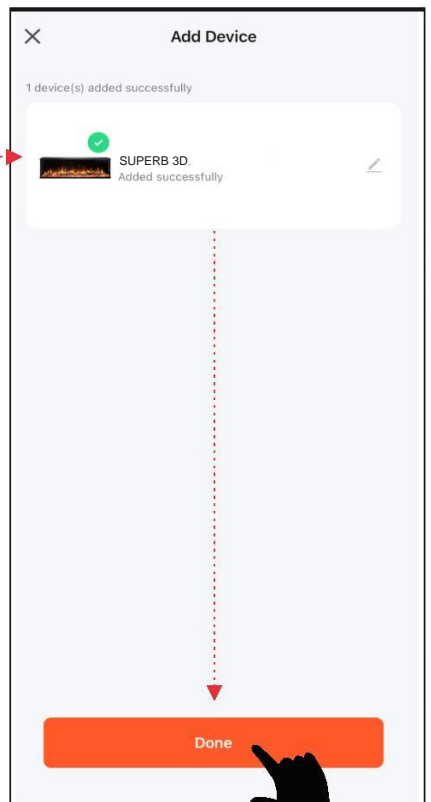
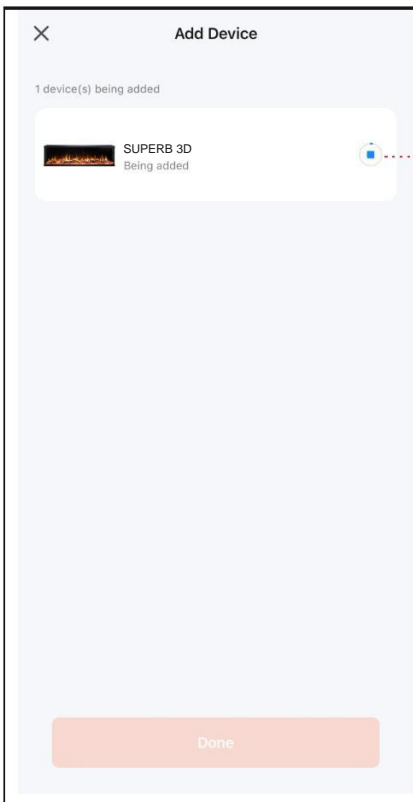
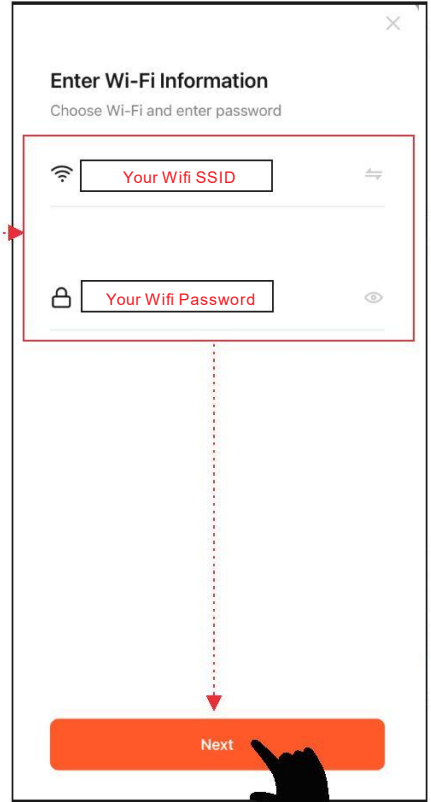
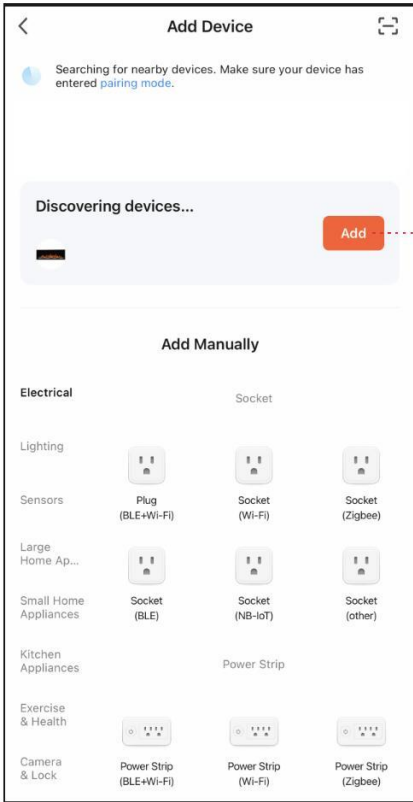
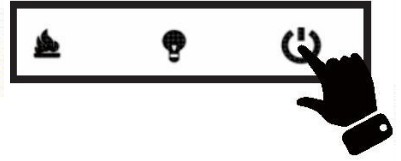

5. Utolsó lépés

- Nyomja meg a Kész gombot a befejezéshez..

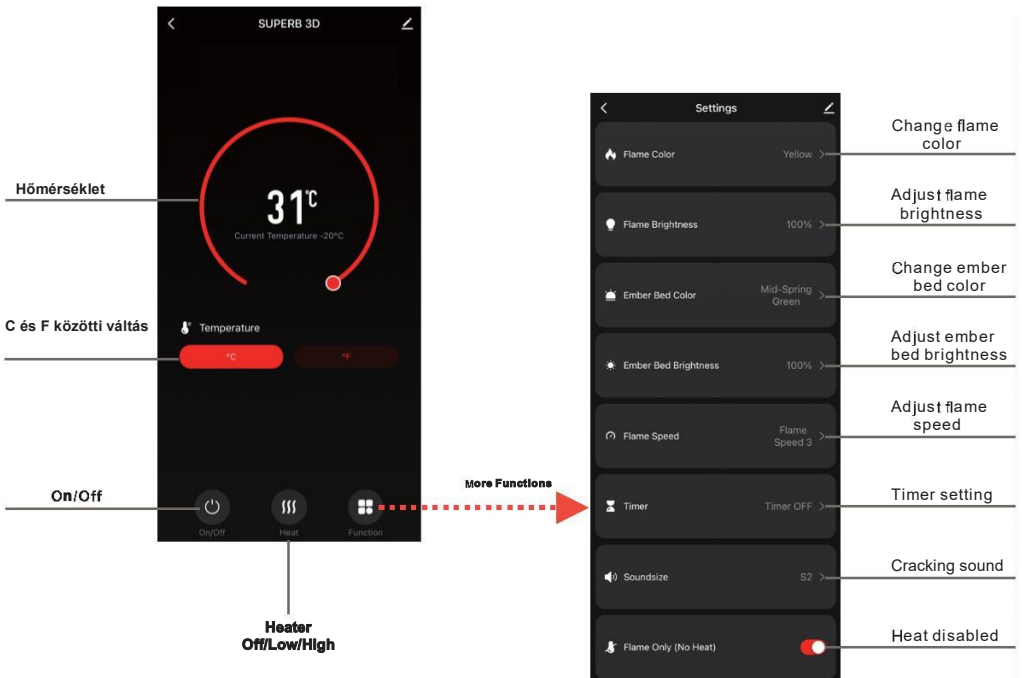
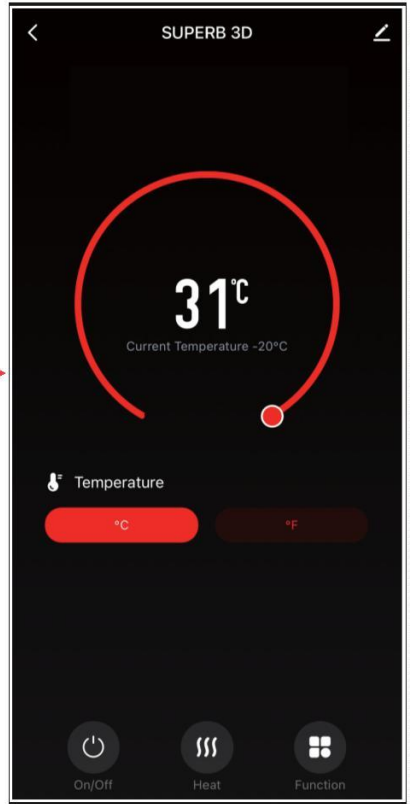
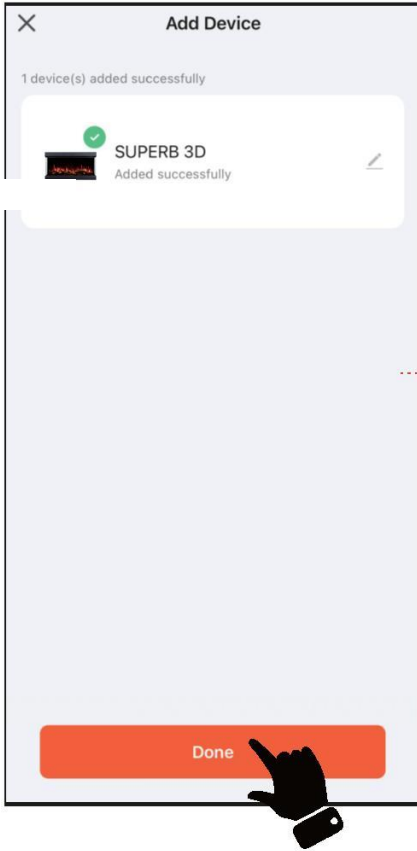

Change flame color=Lángszín változtatás, Adjust flame brightness= Lángérség, Change ember bed color= Parázságy színének változtatása, Adjust ember bed brightness=Parázs erőssége, Adjust flame speed=Láng sebesség, Timer setting=Időbeállítás, Cracking sound=Égési hang, Heat disabled=Fűtés letiltás

